



ME500A GASGEKÜHLTE HOCHLEISTUNGS-SCHWEISSBRENNER MIG/MAG 500 Amp.



Diese Brenner zeichnen sich durch folgende Eigenschaften aus:

- Ergonomisch und technisch ausgereift, 100% zuverlässig
- Weltweit anerkannte und eingesetzte Spitzenqualität
- Neue ergonomisch geformte Griffschale für beste Zugänglichkeit und ermüdungsfreies Arbeiten.
- Handgriff mit Kugelgelenk für die bestmögliche Bewegungsfreiheit - ausgezeichnete Handhabung
- Optimale Brennerkühlung für hohe Standzeiten
- Beste Zündeigenschaften auch bei dünnen Drähten
- Zeitsparender Brennerwechsel durch das Euro Zentraladapter System
- Verschiedene Handgriffdesigns auf Anfrage
- Brennerbogen 180° / 45°

Modell	ME500A
Maximum Nennstrom CO ²	500 A
Einschaltdauer CO ²	60%
Maximum Nennstrom Argon R.G.M.	335 A
Einschaltdauer Argon	60%
Draht Ø	0.8 - 2.4 mm

Modell	Artikelnummer - 3.0m	Artikelnummer - 3.5m	Artikelnummer - 4.0m	Artikelnummer - 4.5m
ME500A-N Federkontakte	116743	116744	116745	116746

weitere Längen auf Anfrage

Ersatzteile:

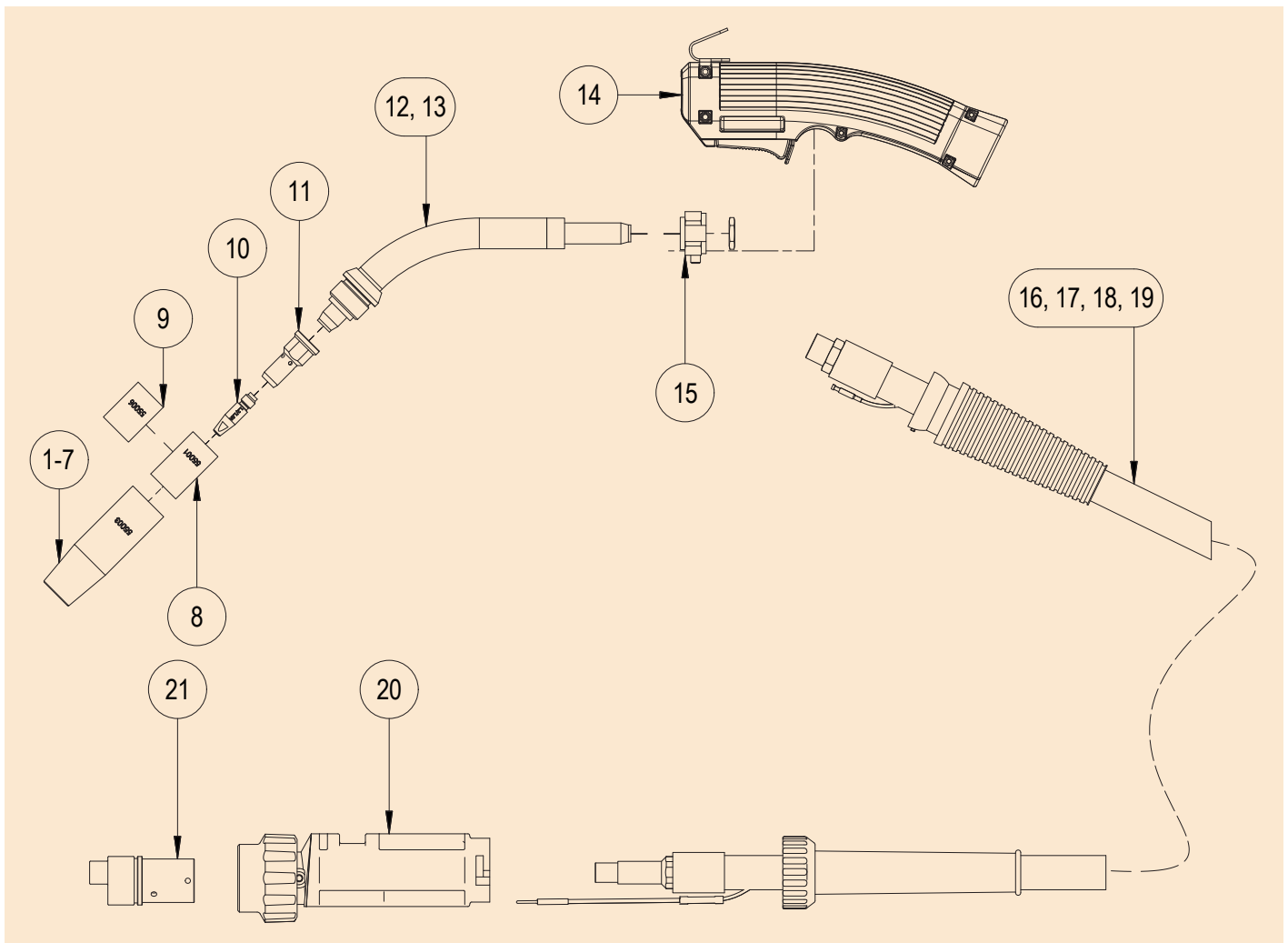

Pos.	Art. Nr.	Beschreibung	Stk.
1	55003	Gasdüse HD ID 17mm	1
2	55026	Gasdüse HD kurz	1
3	55008	Gasdüse Puls HD ID 17mm	1
4	55011	Gasdüse - Parallel	1
5	55009	Gasdüse HD lang	1
6	55005	Gasdüse kleine Bohrung ID 10.5mm	1
7	55004	Gasdüse Spot HD	1
8	55001	Spritzerschutz Ø 22 x 19 L = 37	5
9	55006	Spritzerschutz Ø 22 x 19 L = 30.5	5
10	57838	Kontaktspitze M8 Copsil 1.2 / 1.0 Aluminium rund	10
11	55002	Kontaktspitzenhalter M8 ME500A	1
12	55020	Brennerbogen ME500A - 45° kpl.	1
13	55021	Brennerbogen ME500A - 180° kpl.	1

Pos.	Art. Nr.	Beschreibung	Stk.
14 ¹	117693	Handgriff Set Grösse 4-6 mit Kugelgelenk	1
15	55016	Brennerbogen Halter ME500A	1
16	117524	Schlauchpaket ME500A, Federkontakte, Kugelkopf, 3.0m	1
17	117525	Schlauchpaket ME500A, Federkontakte, Kugelkopf, 3.5m	1
18	117526	Schlauchpaket ME500A, Federkontakte, Kugelkopf, 4.0m	1
19	117527	Schlauchpaket ME500A, Federkontakte, Kugelkopf, 4.5m	1
20	117757	Zentraladaptergehäuse Set, gasgekühlt	1
21	57113	2-Pin Zentraladapter M12 x 1 kpl. Federkontakte	1

¹ = weitere Handgriffe finden Sie im Datenblatt: Handgriff Sets

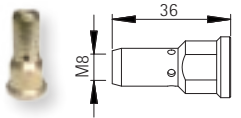
Gasdüsenträger

55002 M8

Spiralen für Stahl-Draht

57195 - 3.0m 0.8 - 1.2 blau, Stahl-Draht
57196 - 3.5m 0.8 - 1.2 blau, Stahl-Draht
57197 - 4.0m 0.8 - 1.2 blau, Stahl-Draht
57198 - 4.5m 0.8 - 1.2 blau, Stahl-Draht

57281 - 3.0m 1.2 - 1.4 grau, Stahl-Draht
57282 - 3.5m 1.2 - 1.4 grau, Stahl-Draht
57283 - 4.0m 1.2 - 1.4 grau, Stahl-Draht
57284 - 4.5m 1.2 - 1.4 grau, Stahl-Draht

57261 - 3.0m 1.4 - 2.0 rot, Stahl-Draht
57262 - 3.5m 1.4 - 2.0 rot, Stahl-Draht
57263 - 4.0m 1.4 - 2.0 rot, Stahl-Draht
57264 - 4.5m 1.4 - 2.0 rot, Stahl-Draht

57381 - 3.0m 2.0 - 3.2 gelb, Stahl-Draht
57382 - 3.5m 2.0 - 3.2 gelb, Stahl-Draht
57383 - 4.0m 2.0 - 3.2 gelb, Stahl-Draht
57384 - 4.5m 2.0 - 3.2 gelb, Stahl-Draht

Spiralen für Aluminium-Draht

57155 - 3.0m 0.8 - 1.0 schwarz, Aluminium-Draht
57156 - 3.5m 0.8 - 1.0 schwarz, Aluminium-Draht
57157 - 4.0m 0.8 - 1.0 schwarz, Aluminium-Draht
57158 - 4.5m 0.8 - 1.0 schwarz, Aluminium-Draht

57200 - 3.0m 1.0 - 1.2 blau, Aluminium-Draht
57201 - 3.5m 1.0 - 1.2 blau, Aluminium-Draht
57202 - 4.0m 1.0 - 1.2 blau, Aluminium-Draht
57203 - 4.5m 1.0 - 1.2 blau, Aluminium-Draht

57250 - 3.0m 1.2 - 2.0 rot, Aluminium-Draht
57251 - 3.5m 1.2 - 2.0 rot, Aluminium-Draht
57252 - 4.0m 1.2 - 2.0 rot, Aluminium-Draht
57253 - 4.5m 1.2 - 2.0 rot, Aluminium-Draht

114706 - 3.0m 2.0 - 3.2 gelb, Aluminium-Draht
114707 - 3.5m 2.0 - 3.2 gelb, Aluminium-Draht
114708 - 4.0m 2.0 - 3.2 gelb, Aluminium-Draht
114709 - 4.5m 2.0 - 3.2 gelb, Aluminium-Draht

Modell
Stromdüse









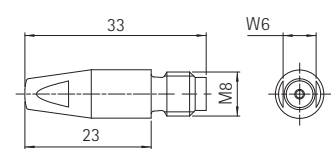
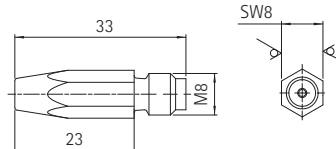

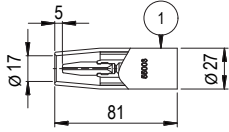

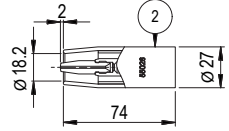
Stromdüsen M8 hexagonal (Reinkupfer)
 VPE = 10 Stk.

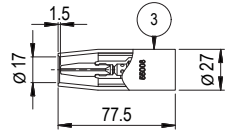
57800 - M8 0.8 hexagonal
57801 - M8 0.9 hexagonal
57802 - M8 1.0 / 0.8 Aluminium hexagonal
57803 - M8 1.2 / 1.0 Aluminium hexagonal
57804 - M8 1.4 / 1.2 Aluminium hexagonal
57805 - M8 1.6 / 1.4 Aluminium hexagonal
57834 - M8 1.8 / 1.6 Aluminium hexagonal
57806 - M8 2.0 / 1.8 Aluminium hexagonal
57807 - M8 2.4 / 2.0 Aluminium hexagonal

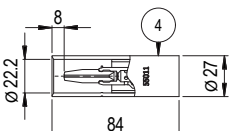
Stromdüsen M8 rund, Copsil (Kupfer-Silber)
 VPE = 10 Stk.

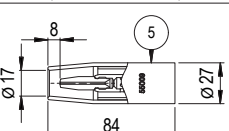
57835 - M8 Copsil 0.8 rund
57836 - M8 Copsil 0.9 rund
57837 - M8 Copsil 1.0 / 0.8 Aluminium rund
57838 - M8 Copsil 1.2 / 1.0 Aluminium rund
57839 - M8 Copsil 1.4 / 1.2 Aluminium rund
57840 - M8 Copsil 1.6 / 1.4 Aluminium rund
-
57841 - M8 Copsil 2.0 / 1.8 Aluminium rund
57842 - M8 Copsil 2.4 / 2.0 Aluminium rund

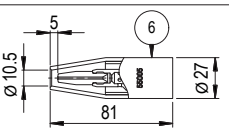

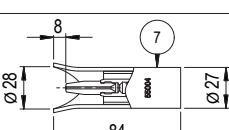
	Pos.	Art. Nr.	Beschreibung
 	1	55003	Gasdüse HD ID 17mm
 	2	55026	Gasdüse HD kurz
 	3	55008	Gasdüse Puls HD ID 17mm
 	4	55011	Gasdüse - Parallel
 	5	55009	Gasdüse HD lang
 	6	55005	Gasdüse kleine Bohrung ID 10.5mm
 	7	55004	Punktgasdüse HD

- Spritzerschutz Art. Nr.: 55001
 verwenden für Gasdüse Art. Nr.: 55003, 55026, 55008, 55011, 55009, 55004

- Spritzerschutz Art. Nr.: 55006
 verwenden für Gasdüse Art. Nr.: 55005

Mechafin AG
 Chrummacherstr. 3 | CH-8954 Geroldswil | Switzerland
 Telephone +41 44 749 30 60 | Facsimile +41 44 749 30 70
 Mail info@mechafin.ch | Web www.mechafin.com

Mechafin Ltd
 Leigh Street | High Wycombe | Buckinghamshire | HP11 2QU UK
 Telephone +44 1494 441 110 | Facsimile +44 1494 473 049
 Mail enquiries@mechafin.co.uk | Web www.mechafin.com

Die MECHAFIN AG ist bestrebt, dass der Inhalt der Kataloge korrekt ist, übernimmt jedoch keinerlei Haftung oder Gewähr für die Aktualität, Korrektheit oder Vollständigkeit der bereitgestellten Informationen. Die in diesem Katalog verwendeten Inhalte sind Eigentum der MECHAFIN AG. Das heisst, sie sind urheberrechtlich und/oder markenrechtlich oder anderweitig besitzesrechtlich geschützt.