



ME400A GASGEKÜHLTE HOCHLEISTUNGS-SCHWEISSBRENNER MIG/MAG 400 Amp.



Diese Brenner zeichnen sich durch folgende Eigenschaften aus:

- Ergonomisch und technisch ausgereift, 100% zuverlässig
- Weltweit anerkannte und eingesetzte Spitzenqualität
- Neue ergonomisch geformte Griffschale für beste Zugänglichkeit und ermüdungsfreies Arbeiten.
- Handgriff mit Kugelgelenk für die bestmögliche Bewegungsfreiheit - ausgezeichnete Handhabung
- Optimale Brennerkühlung für hohe Standzeiten
- Beste Zündeigenschaften auch bei dünnen Drähten
- Zeitsparender Brennerwechsel durch das Euro Zentraladapter System
- Verschiedene Handgriffdesigns auf Anfrage
- Brennerbogen 180° / 45°

Modell	ME400A
Maximum Nennstrom CO ²	400 A
Einschaltdauer CO ²	60%
Maximum Nennstrom Argon R.G.M.	260 A
Einschaltdauer Argon	60%
Draht Ø	0.8 - 2.0 mm

Modell	Artikelnummer - 3.0m	Artikelnummer - 3.5m	Artikelnummer - 4.0m	Artikelnummer - 4.5m
ME400A-N Federkontakte	116735	116736	116737	116738

weitere Längen auf Anfrage

Ersatzteile:

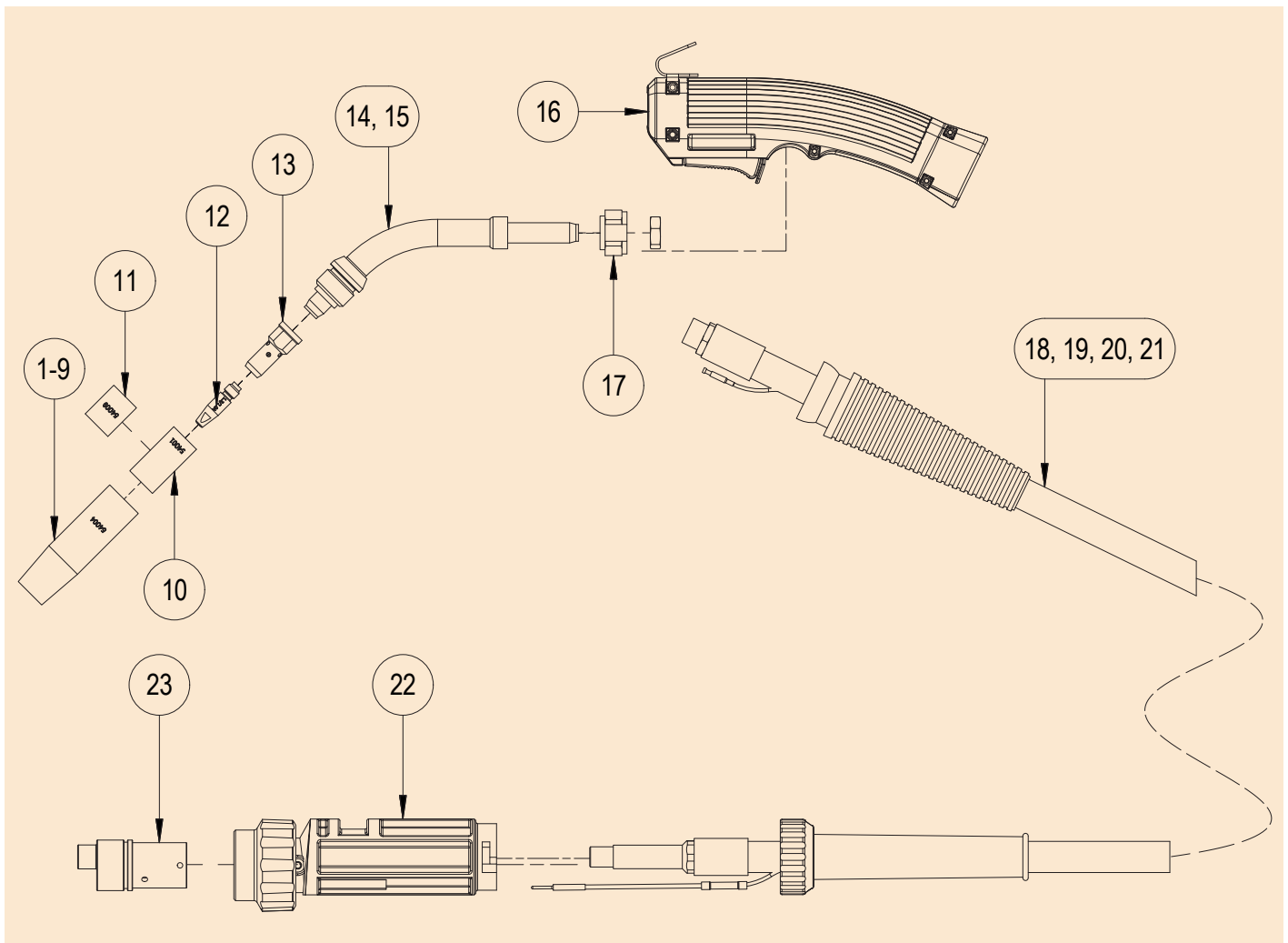

Pos.	Art. Nr.	Beschreibung	Stk.
1	54004	Gasdüse HD ID 15mm	1
2	54006	Gasdüse lang konisch ID 15mm	1
3	54003	Gasdüse kurz konisch ID 15.5mm	1
4	54022	Gasdüse Puls HD ID 15mm	1
5	54008	Gasdüse kleine Bohrung ID 13mm	1
6	54028	Gasdüse kleine Bohrung ID 10mm	1
7	54011	Gasdüse HD lang ID 15mm	1
8	54007	Gasdüse parallel HD ID 19.2mm	1
9	54005	Gasdüse ID 22mm	1
10	54001	Spritzerschutz Ø 19 x 16.5 L = 37	5
11	54009	Spritzerschutz Ø 19 x 16.5 L = 24	5
12	57838	Kontaktspitze M8 Copsil 1.2 / 1.0 Aluminium rund	10
13	54002	Kontaktdüsenhalter M8	1

Pos.	Art. Nr.	Beschreibung	Stk.
14	54017	Brennerbogen ME400A - 45° kpl.	1
15	54019	Brennerbogen ME400A - 180° kpl.	1
16 ¹	117693	Handgriff Set Grösse 4-6 mit Kugelgelenk	1
17	54016	Brennerbogen Halter	1
18	117381	Schlauchpaket ME400/395A, Federkontakte, Kugelkopf, 3.0m	1
19	117382	Schlauchpaket ME400/395A, Federkontakte, Kugelkopf, 3.5m	1
20	117383	Schlauchpaket ME400/395A, Federkontakte, Kugelkopf, 4.0m	1
21	117384	Schlauchpaket ME400/395A, Federkontakte, Kugelkopf, 4.5m	1
22	117757	Zentraladaptergehäuse Set, gasgekühlt	1
23	57113	2-Pin Zentraladapter M12 x 1 kpl. Federkontakte	1

¹ = weitere Handgriffe finden Sie im Datenblatt: Handgriff Sets

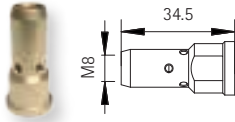
Gasdüsenträger

54002 M8

Spiralen für Stahl-Draht

57195 - 3.0m 0.8 - 1.2 blau, Stahl-Draht
 57196 - 3.5m 0.8 - 1.2 blau, Stahl-Draht
 57197 - 4.0m 0.8 - 1.2 blau, Stahl-Draht
 57198 - 4.5m 0.8 - 1.2 blau, Stahl-Draht

57281 - 3.0m 1.2 - 1.4 grau, Stahl-Draht
 57282 - 3.5m 1.2 - 1.4 grau, Stahl-Draht
 57283 - 4.0m 1.2 - 1.4 grau, Stahl-Draht
 57284 - 4.5m 1.2 - 1.4 grau, Stahl-Draht

57261 - 3.0m 1.4 - 2.0 rot, Stahl-Draht
 57262 - 3.5m 1.4 - 2.0 rot, Stahl-Draht
 57263 - 4.0m 1.4 - 2.0 rot, Stahl-Draht
 57264 - 4.5m 1.4 - 2.0 rot, Stahl-Draht

Spiralen für Aluminium-Draht

57155 - 3.0m 0.8 - 1.0 schwarz, Aluminium-Draht
 57156 - 3.5m 0.8 - 1.0 schwarz, Aluminium-Draht
 57157 - 4.0m 0.8 - 1.0 schwarz, Aluminium-Draht
 57158 - 4.5m 0.8 - 1.0 schwarz, Aluminium-Draht

57200 - 3.0m 1.0 - 1.2 blau, Aluminium-Draht
 57201 - 3.5m 1.0 - 1.2 blau, Aluminium-Draht
 57202 - 4.0m 1.0 - 1.2 blau, Aluminium-Draht
 57203 - 4.5m 1.0 - 1.2 blau, Aluminium-Draht

57250 - 3.0m 1.2 - 2.0 rot, Aluminium-Draht
 57251 - 3.5m 1.2 - 2.0 rot, Aluminium-Draht
 57252 - 4.0m 1.2 - 2.0 rot, Aluminium-Draht
 57253 - 4.5m 1.2 - 2.0 rot, Aluminium-Draht

Modell
Stromdüse









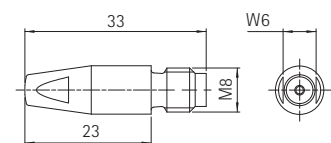
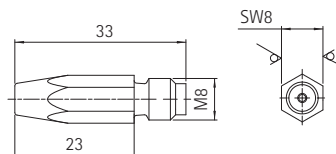

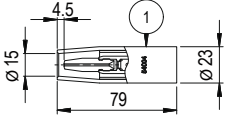

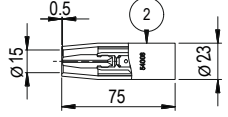

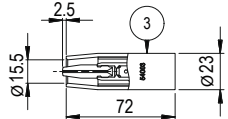

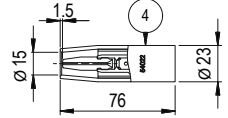
Stromdüsen M8 hexagonal (Reinkupfer)
 VPE = 10 Stk.

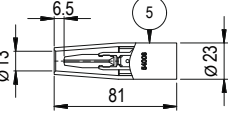
57800 - M8 0.8 hexagonal
 57801 - M8 0.9 hexagonal
 57802 - M8 1.0 / 0.8 Aluminium hexagonal
 57803 - M8 1.2 / 1.0 Aluminium hexagonal
 57804 - M8 1.4 / 1.2 Aluminium hexagonal
 57805 - M8 1.6 / 1.4 Aluminium hexagonal
 57834 - M8 1.8 / 1.6 Aluminium hexagonal
 57806 - M8 2.0 / 1.8 Aluminium hexagonal

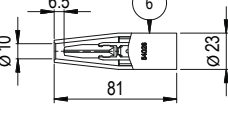
Stromdüsen M8 rund, Copsil (Kupfer-Silber)
 VPE = 10 Stk.

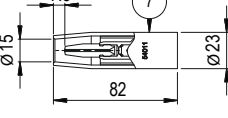
57835 - M8 Copsil 0.8 rund
 57836 - M8 Copsil 0.9 rund
 57837 - M8 Copsil 1.0 / 0.8 Aluminium rund
 57838 - M8 Copsil 1.2 / 1.0 Aluminium rund
 57839 - M8 Copsil 1.4 / 1.2 Aluminium rund
 57840 - M8 Copsil 1.6 / 1.4 Aluminium rund
 -
 57841 - M8 Copsil 2.0 / 1.8 Aluminium rund

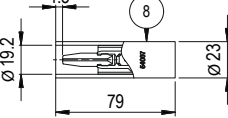

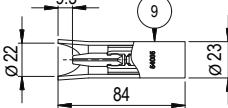
		Pos.	Art. Nr.	Beschreibung
		1	54004	Gasdüse HD ID 15mm
		2	54006	Gasdüse lang konisch ID 15mm
		3	54003	Gasdüse kurz konisch ID 15.5mm
		4	54022	Gasdüse Puls HD ID 15mm
		5	54008	Gasdüse kleine Bohrung ID 13mm
		6	54028	Gasdüse kleine Bohrung ID 10mm
		7	54011	Gasdüse HD lang ID 15mm
		8	54007	Gasdüse parallel HD ID 19.2mm
		9	54005	Gasdüse ID 22mm

- Spritzerschutz Art. Nr.: 54001
verwenden für Gasdüse Art. Nr.: 54004, 54006, 54003, 54022, 54011, 54007, 54005

- Spritzerschutz Art. Nr.: 54009
verwenden für Gasdüse Art. Nr.: 54008, 54028

Mechafin AG
Chrummacherstr. 3 | CH-8954 Geroldswil | Switzerland
Telephone +41 44 749 30 60 | Facsimile +41 44 749 30 70
Mail info@mechafin.ch | Web www.mechafin.com

Mechafin Ltd
Leigh Street | High Wycombe | Buckinghamshire | HP11 2QU UK
Telephone +44 1494 441 110 | Facsimile +44 1494 473 049
Mail enquiries@mechafin.co.uk | Web www.mechafin.com

Die MECHAFIN AG ist bestrebt, dass der Inhalt der Kataloge korrekt ist, übernimmt jedoch keinerlei Haftung oder Gewähr für die Aktualität, Korrektheit oder Vollständigkeit der bereitgestellten Informationen. Die in diesem Katalog verwendeten Inhalte sind Eigentum der MECHAFIN AG. Das heisst, sie sind urheberrechtlich und/oder markenrechtlich oder anderweitig besitzesrechtlich geschützt.