

Drahtführungsrohr mit Klemmmutter und Klemmring L=91.5mm M12x1.5

Passend zu Zentraladapter Maschinenseite

Artikelnummer: 119295
VPE: 1



ARTIKELBESCHREIBUNG

Passend zu Zentraladapter Maschinenseite

TECHNISCHE EIGENSCHAFTEN

Ausführung:	Rund
Anschlussseite:	Maschine
Material:	Messing

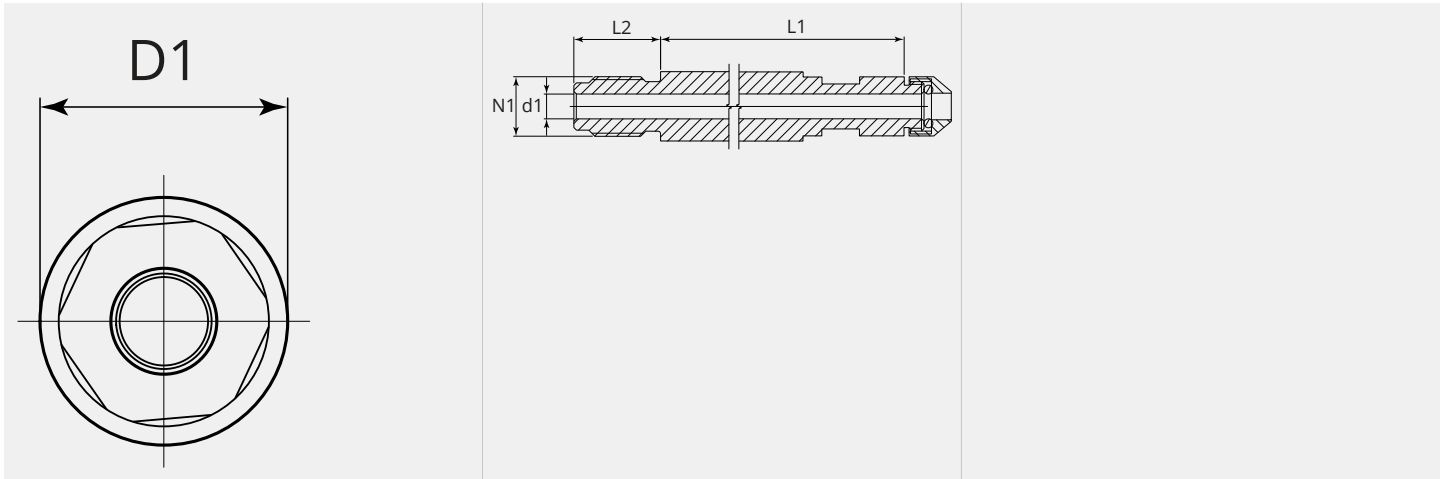
MASSBILD

MASSBILD

L1 (mm):	91.5
L2 (mm):	17.5
D1 (Ø):	14
d1 (Ø):	5.0
N1:	M12x1.5