



## ME552WSC WASSER-SUPER-GEKÜHLTE SCHWEISSBRENNER MIG/MAG 550 Amp.



*Diese Brenner zeichnen sich durch folgende Eigenschaften aus:*

- Ergonomisch und technisch ausgereift, 100% zuverlässig
- Weltweit anerkannte und eingesetzte Spitzenqualität
- Neue ergonomisch geformte Griffschale für beste Zugänglichkeit und ermüdungsfreies Arbeiten.
- Handgriff mit Kugelgelenk für die bestmögliche Bewegungsfreiheit - ausgezeichnete Handhabung
- Optimale Brennerkühlung für hohe Standzeiten
- Beste Zündeigenschaften auch bei dünnen Drähten
- Zeitsparender Brennerwechsel durch das Euro Zentraladapter System
- Verschiedene Handgriffdesigns auf Anfrage
- Brennerbogen 180° / 60° / 45°

Modell	ME552WSC
Maximum Nennstrom CO <sup>2</sup>	550 A
Einschaltdauer CO <sup>2</sup>	80%
Maximum Nennstrom Argon R.G.M.	450 A
Einschaltdauer Argon	80%
Draht Ø	0.8 - 2.8 mm

Modell	Artikelnummer - 3.0m	Artikelnummer - 3.5m	Artikelnummer - 4.0m	Artikelnummer - 4.5m
ME552WSC-N Federkontakte	116775	116776	116777	116778

weitere Längen auf Anfrage

## Ersatzteile:

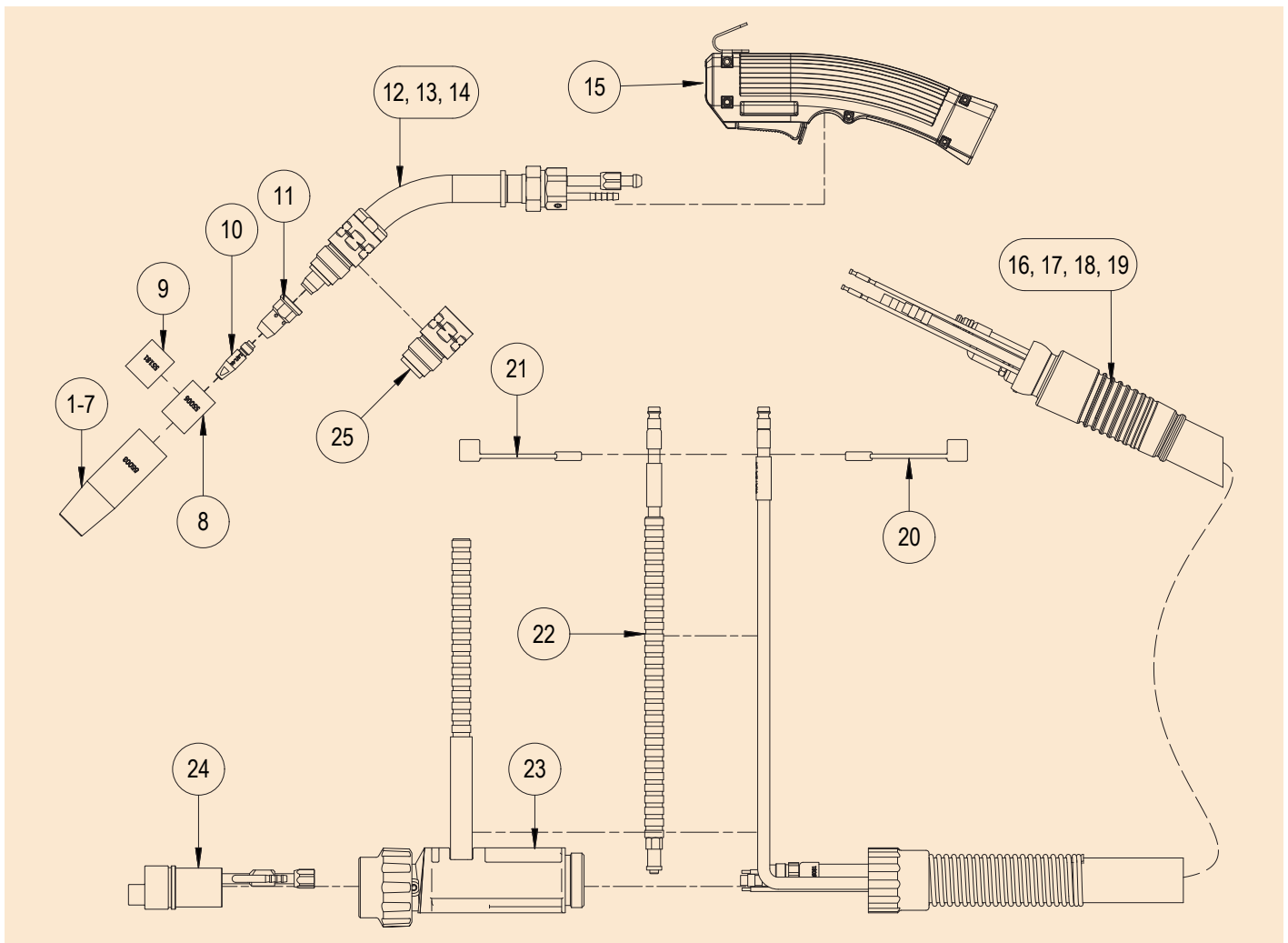

Pos.	Art. Nr.	Beschreibung	Stk.	Pos.	Art. Nr.	Beschreibung	Stk.
1	55003	Gasdüse HD ID 17mm	1	14	55182	Brennerbogen ME552 WSC - 180° kpl.	1
2	55026	Gasdüse HD kurz	1	15 <sup>1</sup>	117693	Handgriff Set Grösse 4-6 mit Kugelgelenk	1
3	55005	Gasdüse kleine Bohrung ID 10.5mm	1	16	117553	Schlauchpaket ME552WSC, Federkontakte, Kugelgelenk, 3.0m	1
4	55008	Gasdüse Puls HD ID 17mm	1	17	117554	Schlauchpaket ME552WSC, Federkontakte, Kugelgelenk, 3.5m	1
5	55004	Punktgasdüse HD	1	18	117555	Schlauchpaket ME552WSC, Federkontakte, Kugelgelenk, 4.0m	1
6	55009	Gasdüse HD lang	1	19	117556	Schlauchpaket ME552WSC, Federkontakte, Kugelgelenk, 4.5m	1
7	55011	Gasdüse parallel	1	20	115822	Schutzkappe Wasser, blau	1
8	55006	Spritzerschutz Ø 22 x 19 L = 30.5	5	21	115823	Schutzkappe Wasser, rot	1
9	55181	Spritzerschutz Ø 22 x 19 L = 26	5	22	76054	Wasserrücklaufschlauch kpl.	1
10	57840	Kontaktspitze M8 Copsil 1.6 / 1.4 Aluminium rund	10	23	117695	Zentraladaptergehäuse Set, wassergekühlt	1
11	55086	Kontaktspitzenhalter ME552 WSC	5	24	57341	2-Pin Zentraladapter M12 x 1 kpl. Federkontakte	1
12	55180	Brennerbogen ME552 WSC - 45° kpl.	1	25	55188	Reparaturset Brennerbogen ME552WSC -MER552 WSC	1
13	55185	Brennerbogen ME552 WSC - 60° kpl.	1				

<sup>1</sup> = weitere Handgriffe finden Sie im Datenblatt: Handgriff Sets

**Gasdüsenträger**

55086 M8

**Spiralen für Stahl-Draht**

57195 - 3.0m 0.8 - 1.2 blau, Stahl-Draht	57281 - 3.0m 1.2 - 1.4 grau, Stahl-Draht
57196 - 3.5m 0.8 - 1.2 blau, Stahl-Draht	57282 - 3.5m 1.2 - 1.4 grau, Stahl-Draht
57197 - 4.0m 0.8 - 1.2 blau, Stahl-Draht	57283 - 4.0m 1.2 - 1.4 grau, Stahl-Draht
57198 - 4.5m 0.8 - 1.2 blau, Stahl-Draht	57284 - 4.5m 1.2 - 1.4 grau, Stahl-Draht
57261 - 3.0m 1.4 - 2.0 rot, Stahl-Draht	57381 - 3.0m 2.0 - 3.2 gelb, Stahl-Draht
57262 - 3.5m 1.4 - 2.0 rot, Stahl-Draht	57382 - 3.5m 2.0 - 3.2 gelb, Stahl-Draht
57263 - 4.0m 1.4 - 2.0 rot, Stahl-Draht	57383 - 4.0m 2.0 - 3.2 gelb, Stahl-Draht
57264 - 4.5m 1.4 - 2.0 rot, Stahl-Draht	57384 - 4.5m 2.0 - 3.2 gelb, Stahl-Draht

**Spiralen für Aluminium-Draht**

57155 - 3.0m 0.8 - 1.0 schwarz, Aluminium-Draht	57200 - 3.0m 1.0 - 1.2 blau, Aluminium-Draht
57156 - 3.5m 0.8 - 1.0 schwarz, Aluminium-Draht	57201 - 3.5m 1.0 - 1.2 blau, Aluminium-Draht
57157 - 4.0m 0.8 - 1.0 schwarz, Aluminium-Draht	57202 - 4.0m 1.0 - 1.2 blau, Aluminium-Draht
57158 - 4.5m 0.8 - 1.0 schwarz, Aluminium-Draht	57203 - 4.5m 1.0 - 1.2 blau, Aluminium-Draht
57250 - 3.0m 1.2 - 2.0 rot, Aluminium-Draht	114706 - 3.0m 2.0 - 3.2 gelb, Aluminium-Draht
57251 - 3.5m 1.2 - 2.0 rot, Aluminium-Draht	114707 - 3.5m 2.0 - 3.2 gelb, Aluminium-Draht
57252 - 4.0m 1.2 - 2.0 rot, Aluminium-Draht	114708 - 4.0m 2.0 - 3.2 gelb, Aluminium-Draht
57253 - 4.5m 1.2 - 2.0 rot, Aluminium-Draht	114709 - 4.5m 2.0 - 3.2 gelb, Aluminium-Draht

**Modell**
**Stromdüse**









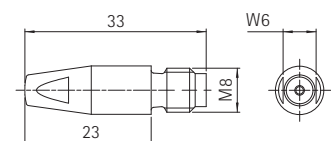
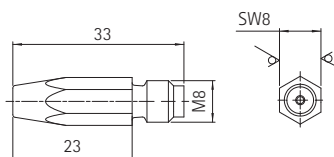

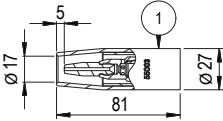

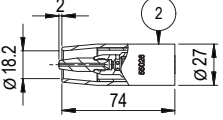
**Stromdüsen M8 hexagonal (Reinkupfer)**  
 VPE = 10 Stk.

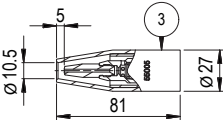
57800 - M8 0.8 hexagonal
57801 - M8 0.9 hexagonal
57802 - M8 1.0 / 0.8 Aluminium hexagonal
57803 - M8 1.2 / 1.0 Aluminium hexagonal
57804 - M8 1.4 / 1.2 Aluminium hexagonal
57805 - M8 1.6 / 1.4 Aluminium hexagonal
57834 - M8 1.8 / 1.6 Aluminium hexagonal
57806 - M8 2.0 / 1.8 Aluminium hexagonal
57807 - M8 2.4 / 2.0 Aluminium hexagonal
57813 - M8 2.8 / 2.4 Aluminium hexagonal

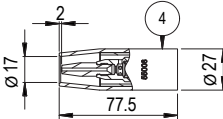
**Stromdüsen M8 rund, Copsil (Kupfer-Silber)**  
 VPE = 10 Stk.

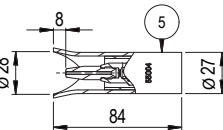
57835 - M8 Copsil 0.8 rund
57836 - M8 Copsil 0.9 rund
57837 - M8 Copsil 1.0 / 0.8 Aluminium rund
57838 - M8 Copsil 1.2 / 1.0 Aluminium rund
57839 - M8 Copsil 1.4 / 1.2 Aluminium rund
57840 - M8 Copsil 1.6 / 1.4 Aluminium rund
-
57841 - M8 Copsil 2.0 / 1.8 Aluminium rund
57842 - M8 Copsil 2.4 / 2.0 Aluminium rund
57843 - M8 Copsil 2.8 / 2.4 Aluminium rund

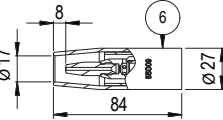

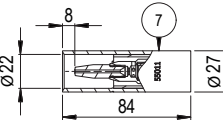
	Pos.	Art. Nr.	Beschreibung
 	1	55003	Gasdüse HD ID 17mm
 	2	55026	Gasdüse HD kurz
 	3	55005	Gasdüse kleine Bohrung ID 10.5mm
 	4	55008	Gasdüse Puls HD ID 17mm
 	5	55004	Punktgasdüse HD
 	6	55009	Gasdüse HD lang
 	7	55011	Gasdüse HD kurz

- Spritzerschutz Art. Nr.: 55006  
 verwenden für Gasdüse Art. Nr.: 55003, 55026, 55008, 55004, 55009, 55011

- Spritzerschutz Art. Nr.: 55181  
 verwenden für Gasdüse Art. Nr.: 55005

**Mechafin AG**  
 Chrummacherstr. 3 | CH-8954 Geroldswil | Switzerland  
 Telephone +41 44 749 30 60 | Facsimile +41 44 749 30 70  
 Mail [info@mechafin.ch](mailto:info@mechafin.ch) | Web [www.mechafin.com](http://www.mechafin.com)

**Mechafin Ltd**  
 Leigh Street | High Wycombe | Buckinghamshire | HP11 2QU UK  
 Telephone +44 1494 441 110 | Facsimile +44 1494 473 049  
 Mail [enquiries@mechafin.co.uk](mailto:enquiries@mechafin.co.uk) | Web [www.mechafin.com](http://www.mechafin.com)

Die MECHAFIN AG ist bestrebt, dass der Inhalt der Kataloge korrekt ist, übernimmt jedoch keinerlei Haftung oder Gewähr für die Aktualität, Korrektheit oder Vollständigkeit der bereitgestellten Informationen. Die in diesem Katalog verwendeten Inhalte sind Eigentum der MECHAFIN AG. Das heisst, sie sind urheberrechtlich und/oder markenrechtlich oder anderweitig besitzesrechtlich geschützt.